

組手／5歳男女混合の部 トーナメント(11名)
Boys and Girls KUMITE 5yr.

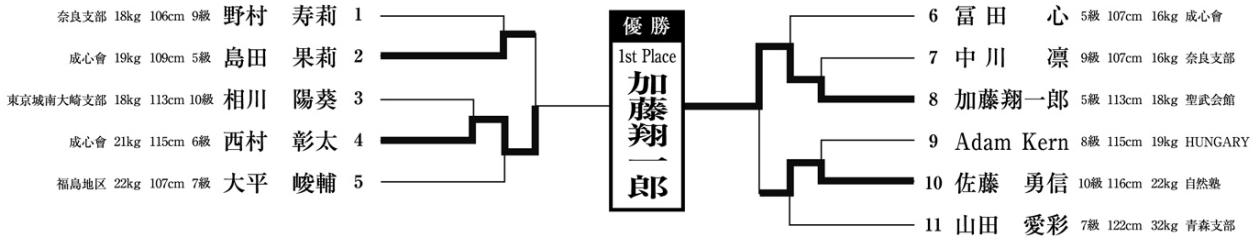

組手／6歳男子の部 トーナメント(31名)
Boys KUMITE 6yr.

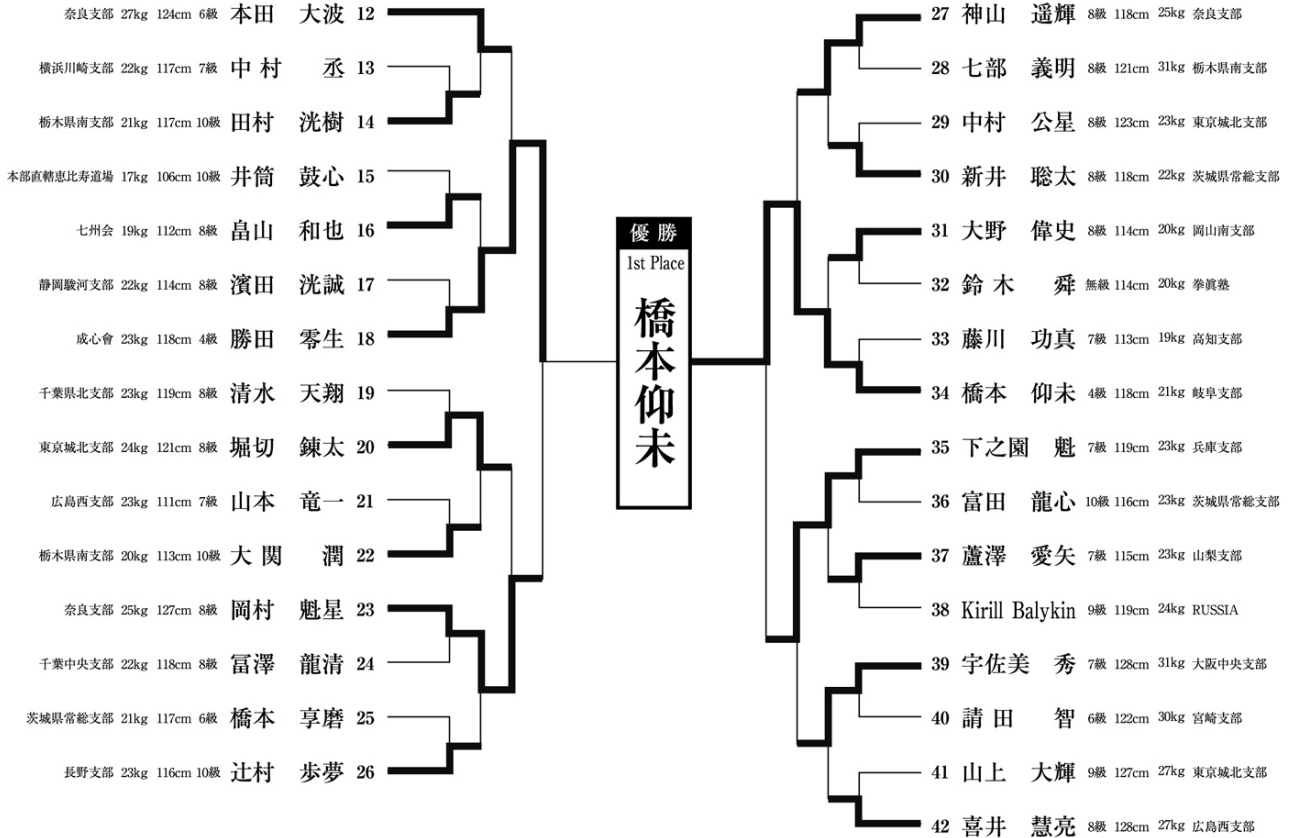

組手／7歳男子の部トーナメント(81名) Boys KUMITE 7yr.

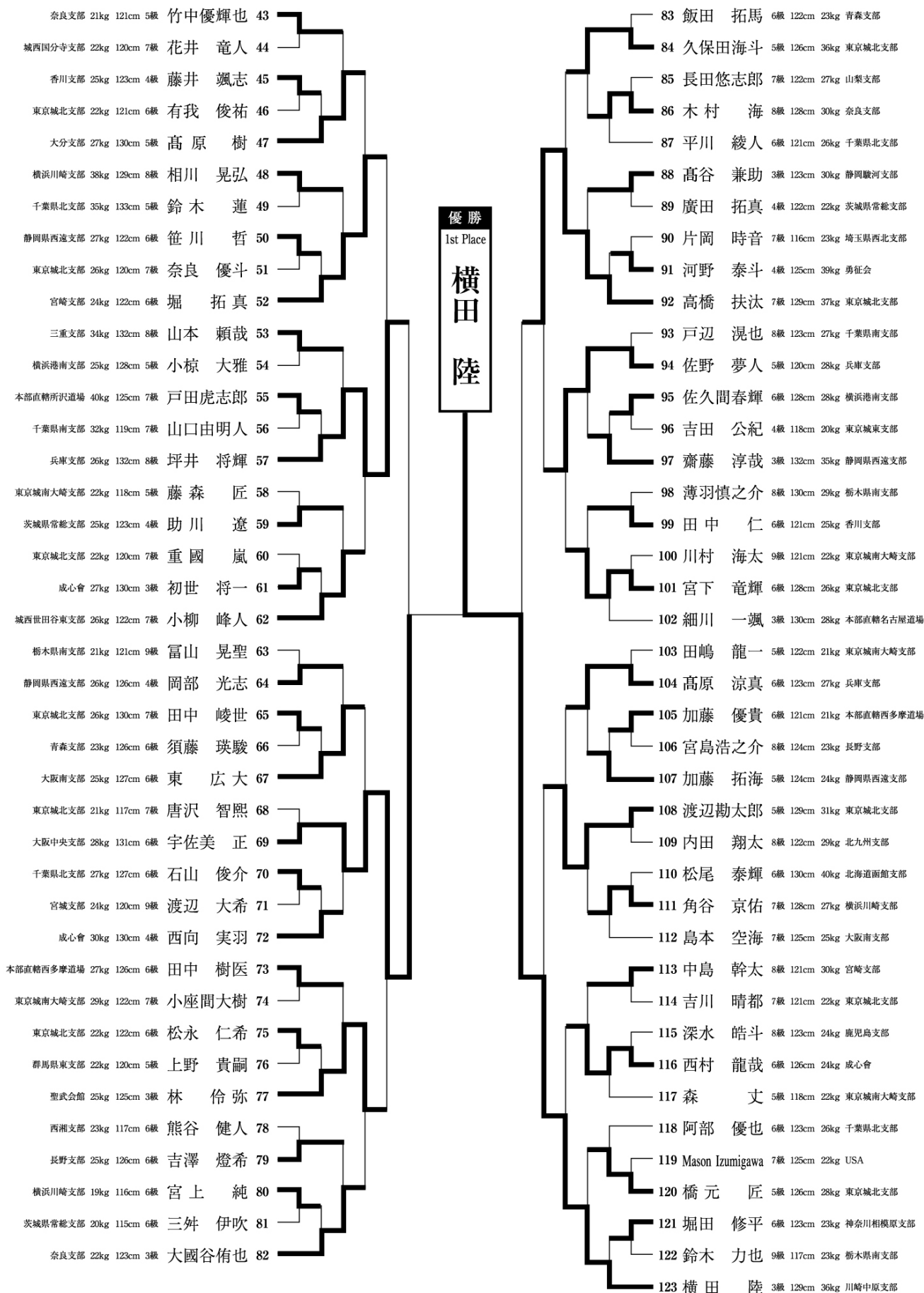

組手／6歳7歳女子の部トーナメント(21名)
Girls KUMITE 6&7 yr.

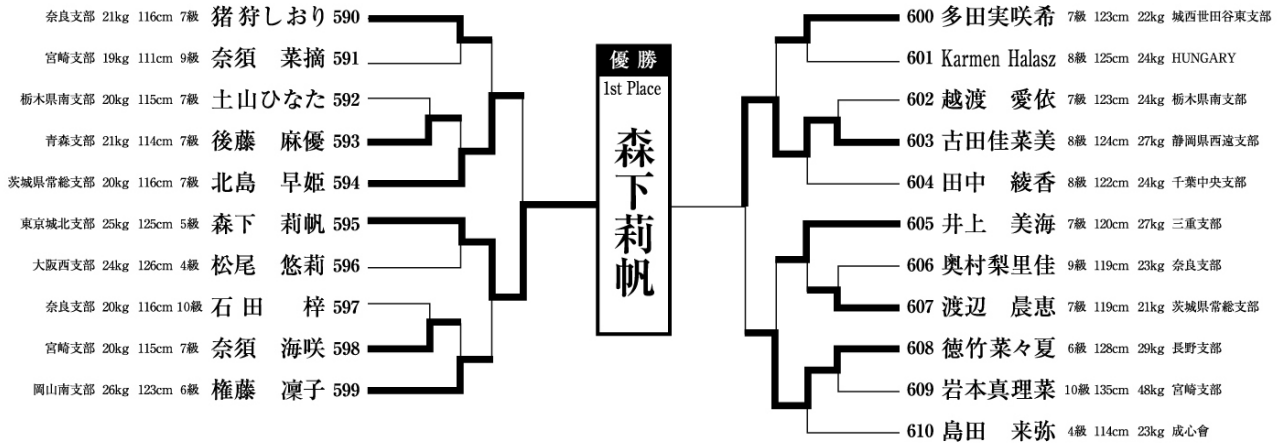

組手／8歳男子の部トーナメント(101名) Boys KUMITE 8yr.

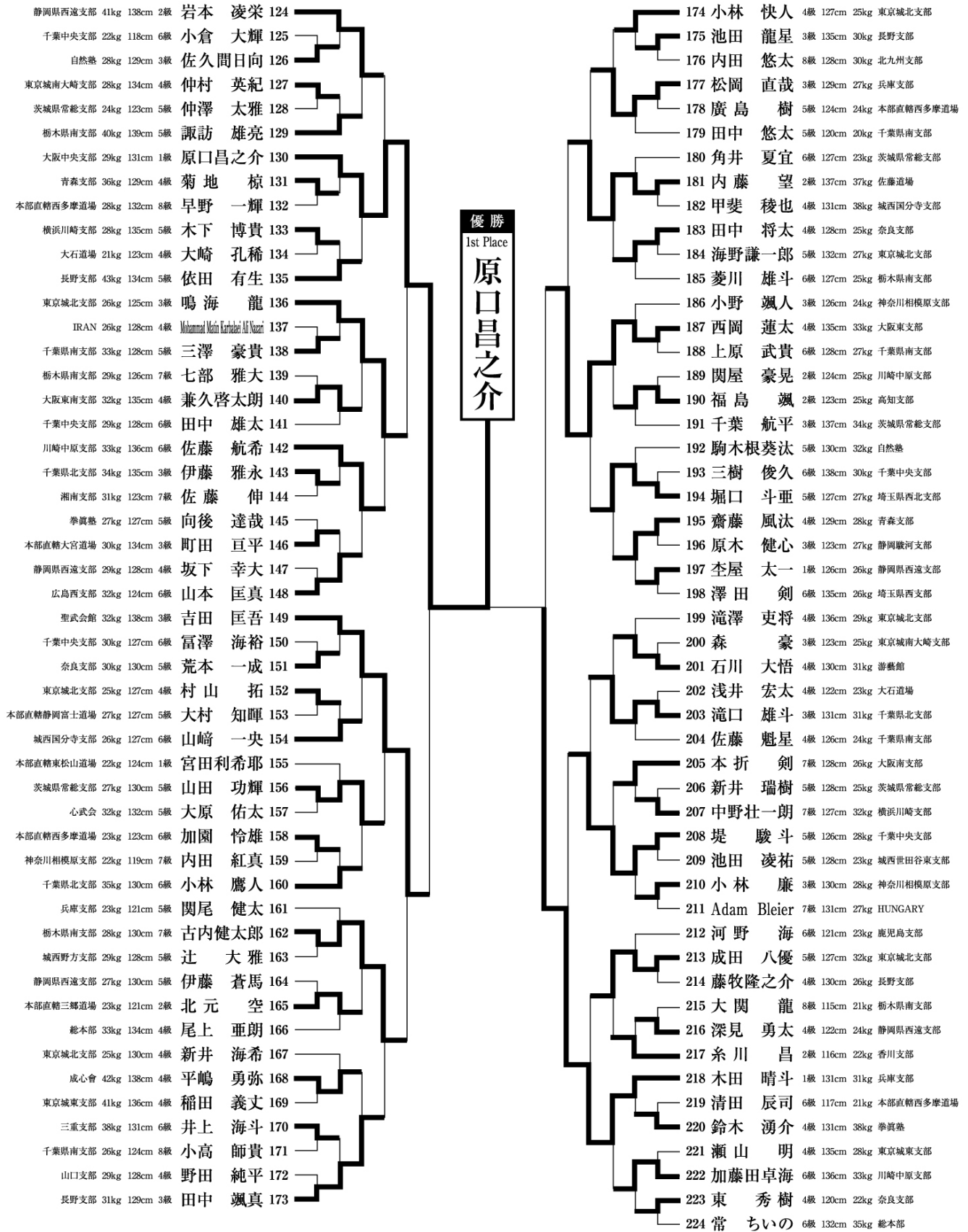

組手／9歳男子の部トーナメント(122名) Boys KUMITE 9 yr.

No.	Name	Weight	Height	Age	Affiliation	No.	Name	Weight	Height	Age	Affiliation
225	千葉 咲和	34kg	137cm	9級	兵庫支部	286	八木橋 拓哉	2級	139cm	43kg	東京城北支部
226	沼尾 晃司	34kg	133cm	6級	栃木県南支部	287	山崎 隼弥	7級	140cm	43kg	千葉県南支部
227	遠藤 太一	34kg	136cm	1級	東京城東支部	288	渡邊 捷矢	6級	138cm	38kg	拳眞塾
228	泉 魁斗	50kg	143cm	無級	石川支部	289	黒木 大樹	6級	130cm	40kg	宮崎支部
229	長田 勘太郎	48kg	140cm	6級	山梨支部	290	館田 卓磨	8級	153cm	41kg	青森支部
230	太田 源	30kg	132cm	2級	東京城北支部	291	芳賀 稜人	4級	134cm	37kg	千葉県北支部
231	小木 一磨	28kg	130cm	3級	静岡県西遠支部	292	松永 一希	4級	137cm	31kg	東京城北支部
232	島山 直人	31kg	133cm	2級	七州会	293	宮腰 慶太	4級	138cm	32kg	川崎湾口支部
233	廣本 直也	29kg	129cm	3級	東京城北支部	294	吉川 陽己	4級	140cm	26kg	大阪東南支部
234	杉田 功輝	29kg	128cm	2級	本部直轄西多摩道場	295	若林 璃重	2級	130cm	29kg	城西国分寺支部
235	前田 凌介	28kg	133cm	3級	城西世田谷東支部	296	内藤 玲央	1級	139cm	33kg	横浜港南支部
236	Amir Hossein Khodamiradi	22kg	120cm	1級	IRAN	297	小沢 恵斗	1級	137cm	30kg	東京城北支部
237	向山 太尊	26kg	130cm	4級	横浜東支部	298	大塚 勇樹	3級	130cm	25kg	埼玉県西北支部
238	谷田 将輝	31kg	133cm	4級	奈良支部	299	五味 溯貴峰	3級	139cm	46kg	群馬県東支部
239	吉村 海飛	36kg	133cm	2級	山口支部	300	高道 祐汰	2級	147cm	44kg	七州会
240	糸川 響	26kg	125cm	2級	香川支部	301	小林 和也	3級	127cm	25kg	横浜東支部
241	三友 大河	26kg	129cm	2級	横浜港南支部	302	清水 皆杜	6級	128cm	27kg	茨城県常総支部
242	福島 健汰	36kg	134cm	初段	本部直轄宮原道場	303	千葉 智弘	3級	127cm	31kg	香川支部
243	高木 徹也	39kg	133cm	4級	拳眞塾	304	森 大樹	1級	123cm	25kg	兵庫支部
244	瀬川 琉	33kg	133cm	2級	城西国分寺支部	305	鈴木 慎悟	7級	135cm	37kg	本部直轄静岡富士道場
245	日比野 蘭	29kg	131cm	2級	群馬県東支部	306	大和 憂哉	2級	133cm	34kg	群馬県西支部
246	忍田 昂	42kg	142cm	3級	東京城北支部	307	土山 与人	4級	131cm	32kg	栃木県南支部
247	山田 泰輝	42kg	135cm	3級	埼玉県北利根支部	308	副田 騎士	2級	132cm	32kg	東京城北支部
248	森内 健	29kg	134cm	2級	大阪東支部	309	須志田 怜	5級	143cm	31kg	志運會
249	中村 亮介	29kg	135cm	3級	東京城北支部	310	森田 塔登	1級	145cm	37kg	本部直轄宮原道場
250	辺見 清瑚	31kg	138cm	3級	神奈川県横浜東支部	311	清田 文司	6級	118cm	23kg	本部直轄西多摩道場
251	西原 雄大	32kg	138cm	8級	鹿児島支部	312	加來 大聖	5級	126cm	22kg	横浜川崎支部
252	松丸 天成	40kg	135cm	2級	群馬県西支部	313	蘆澤 佳樹	7級	125cm	30kg	山梨支部
253	大山 将和	32kg	132cm	6級	青森支部	314	三浦 優作	3級	131cm	26kg	東京城北支部
254	那須 無限	51kg	139cm	5級	千葉県南支部	315	緒方 偲文	2級	131cm	29kg	熊本支部
255	根岸 優太郎	38kg	135cm	2級	埼玉県西北支部	316	Evgeniy Kalinin	9級	140cm	33kg	RUSSIA
256	藤川 文剣	39kg	130cm	1級	高知支部	317	君塚 虎之介	6級	137cm	32kg	千葉中央支部
257	高木 佑恭	35kg	135cm	3級	東京城北支部	318	小池 竜磨	3級	125cm	27kg	埼玉県西北支部
258	藤田 将晃	34kg	136cm	4級	香川支部	319	池尻 海斗	3級	127cm	26kg	聖武会館
259	安中 佑	23kg	125cm	3級	横浜港南支部	320	村上 力郁	3級	134cm	34kg	東京城北支部
260	松本 日向	23kg	123cm	4級	東京城南大崎支部	321	中村 海斗	3級	132cm	28kg	横浜川崎支部
261	水崎 奎太	28kg	135cm	3級	長野支部	322	青木 颯馬	4級	133cm	31kg	大阪東南支部
262	土棚 由基	30kg	135cm	3級	千葉県北支部	323	那須川 天心	2級	133cm	31kg	千葉県北支部
263	山口 高志	34kg	142cm	5級	東京城北支部	324	山地 峻介	2級	127cm	27kg	香川支部
264	齋藤 麗王	31kg	138cm	4級	志運會	325	成 富豪	8級	129cm	31kg	本部直轄恵比寿道場
265	岡島 諒ノ助	33kg	144cm	6級	群馬県東支部	326	小林 亮輔	4級	131cm	33kg	東京城北支部
266	小松 奈留	31kg	142cm	5級	城西国分寺支部	327	木村 涼	6級	136cm	27kg	西湘支部
267	藤原 彪雅	28kg	125cm	6級	西湘支部	328	古賀 康平	2級	129cm	35kg	北九州支部
268	松尾 太聖	25kg	132cm	3級	大阪西支部	329	日比野 永	2級	133cm	35kg	群馬県東支部
269	松田 隼	29kg	131cm	3級	奈良支部	330	齋藤 波輝	6級	141cm	64kg	茨城県常総支部
270	長峰 寛太	28kg	132cm	6級	千葉中央支部	331	大山 大河	1級	140cm	47kg	宮崎支部
271	南原 健太	50kg	148cm	2級	東京城北支部	332	遊田 海渡	2級	131cm	29kg	長野支部
272	勝野 敬和	46kg	140cm	4級	大阪東南支部	333	上田 竜司	3級	130cm	30kg	福岡支部
273	長瀬 雄大	41kg	135cm	1級	宮崎支部	334	高 畑 陸	4級	132cm	40kg	茨城県常総支部
274	権 藤 智	38kg	138cm	4級	岡山南支部	335	倉本 誠也	7級	133cm	27kg	奈良支部
275	鳥谷 部陽太	26kg	128cm	3級	青森支部	336	吉川 夕生	3級	136cm	29kg	静岡駿河支部
276	強 矢 港	24kg	127cm	7級	横浜川崎支部	337	岩松 佑季	6級	136cm	27kg	高橋塾
277	高木 信	44kg	142cm	2級	本部直轄名古屋道場	338	加藤 泰雅	3級	138cm	35kg	東京城北支部
278	青野 蒼矢	39kg	136cm	6級	高橋塾	339	小川 紫蓮	2級	135cm	32kg	岡山南支部
279	斎藤 勝利	29kg	129cm	3級	東京城北支部	340	真 溯 来夢	4級	135cm	43kg	城西世田谷東支部
280	海老 秀虎	29kg	128cm	6級	富山支部	341	梅 森 琉	4級	133cm	34kg	青森支部
281	大久保 響	36kg	137cm	2級	本部直轄西多摩道場	342	齋藤 優陽	4級	126cm	25kg	城西国分寺支部
282	松本 憲明	32kg	133cm	5級	群馬県西支部	343	北原 綾都	3級	125cm	28kg	本部直轄西多摩道場
283	中山 康太郎	31kg	136cm	1級	本部直轄四谷道場	344	土居 由季	3級	138cm	41kg	東京城北支部
284	塚本 巨希	32kg	137cm	3級	茨城県常総支部	345	安室 温大	5級	136cm	35kg	本部直轄四谷道場
285	島田 隣哉	28kg	129cm	初段	成心會	346	安田 惟太郎	1級	150cm	39kg	大分支部

優勝
1st Place
高道 祐汰

組手／10歳男子-40kgの部 トーナメント(71名)
Boys KUMITE 10yr. -40kg

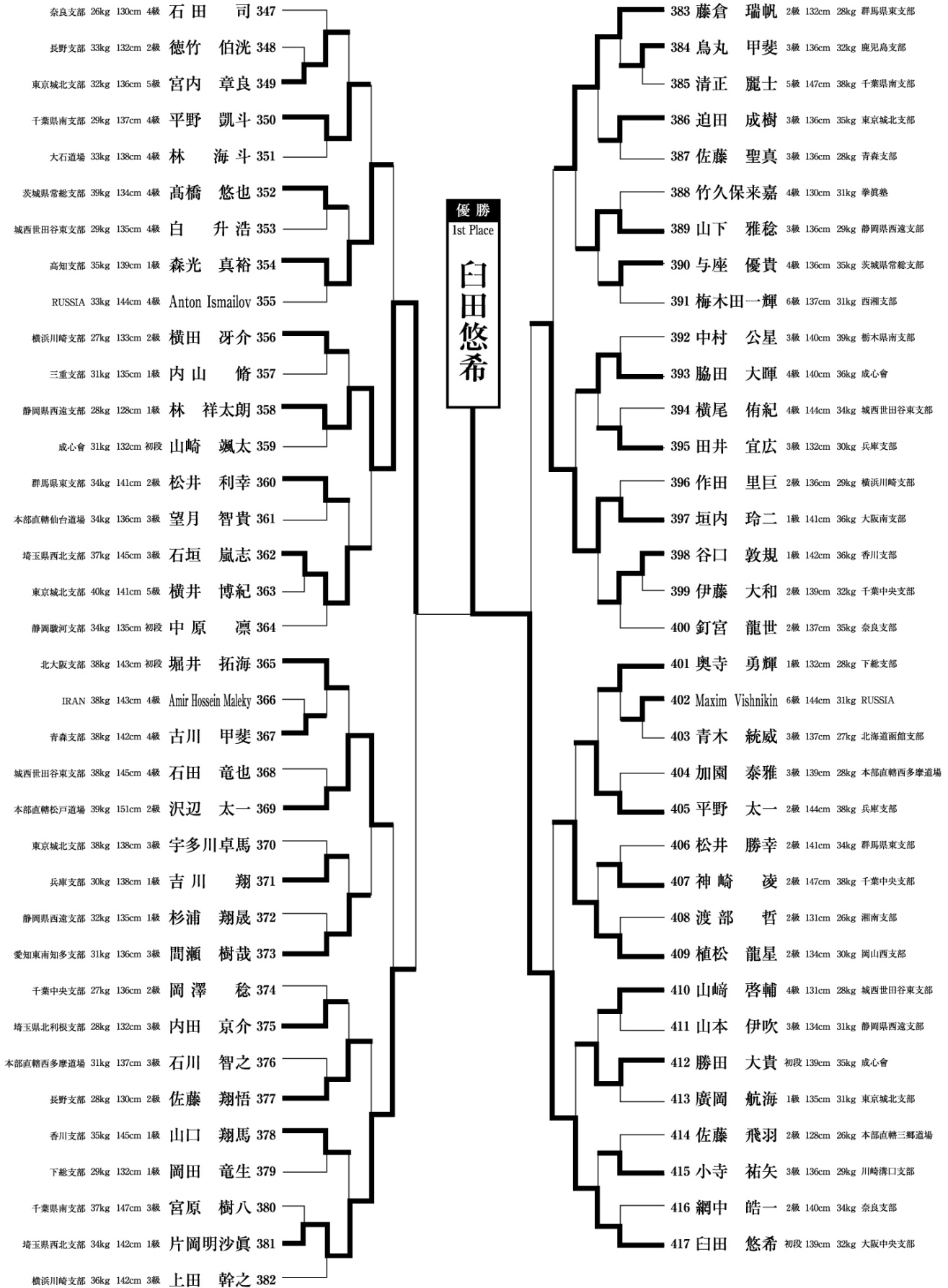

優勝
1st Place
白田悠希

組手／10歳男子+40kgの部 トーナメント(38名) Boys KUMITE 10yr. +40kg

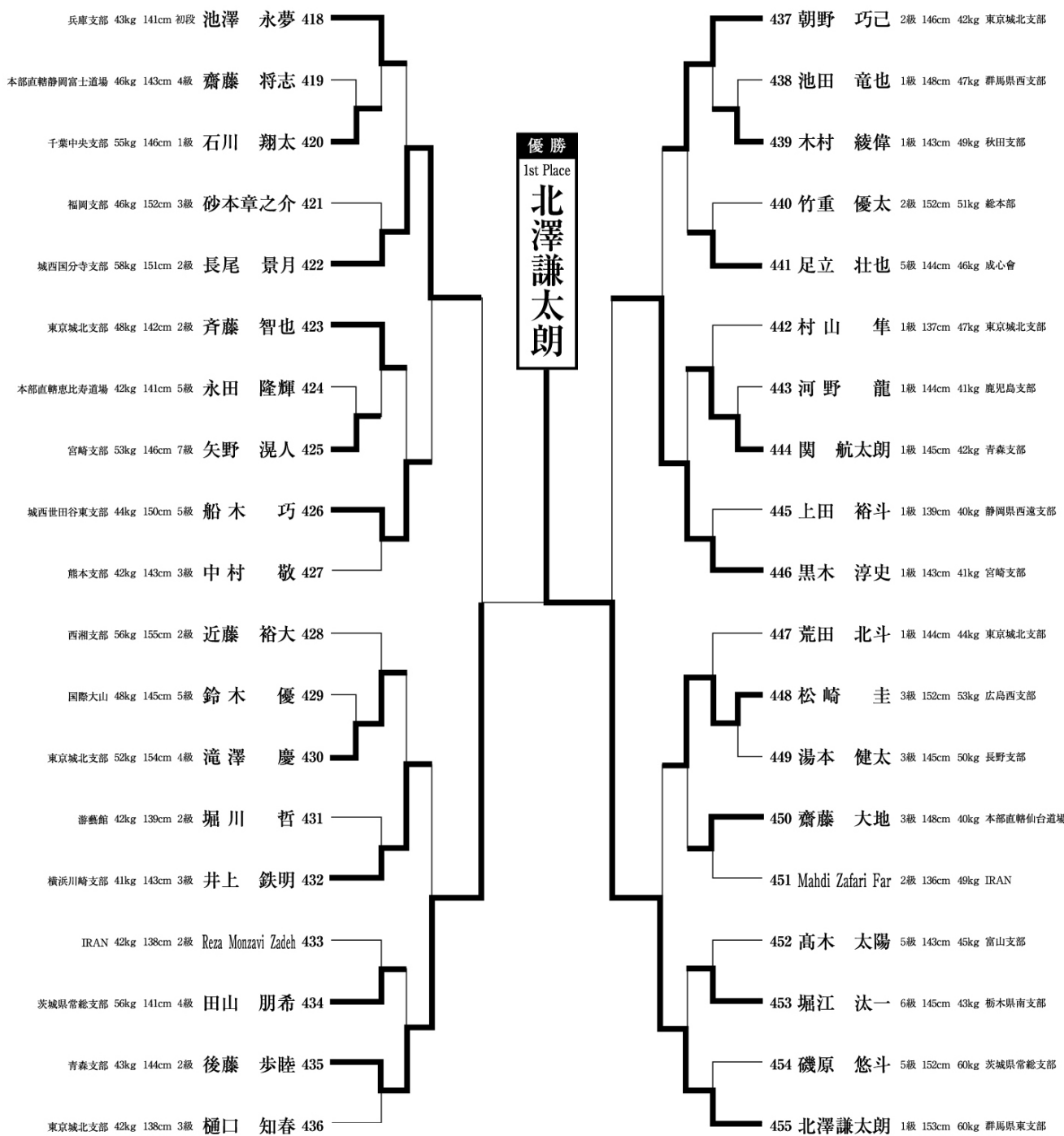

組手／11歳男子-40kgの部 トーナメント(69名)
Boys KUMITE 11yr. -40kg

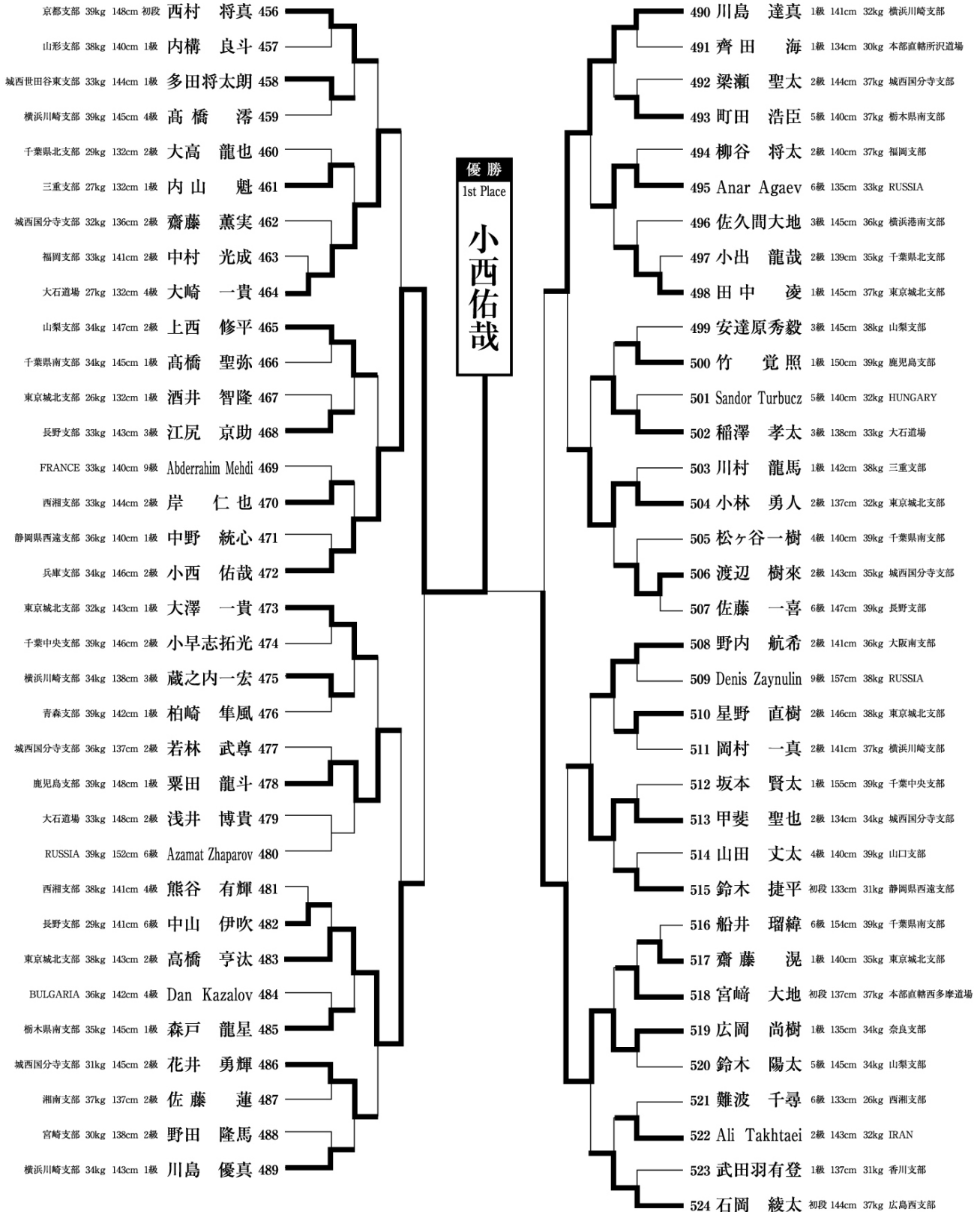

組手／11歳男子+40kgの部 トーナメント(65名)
Boys KUMITE 11yr. +40kg

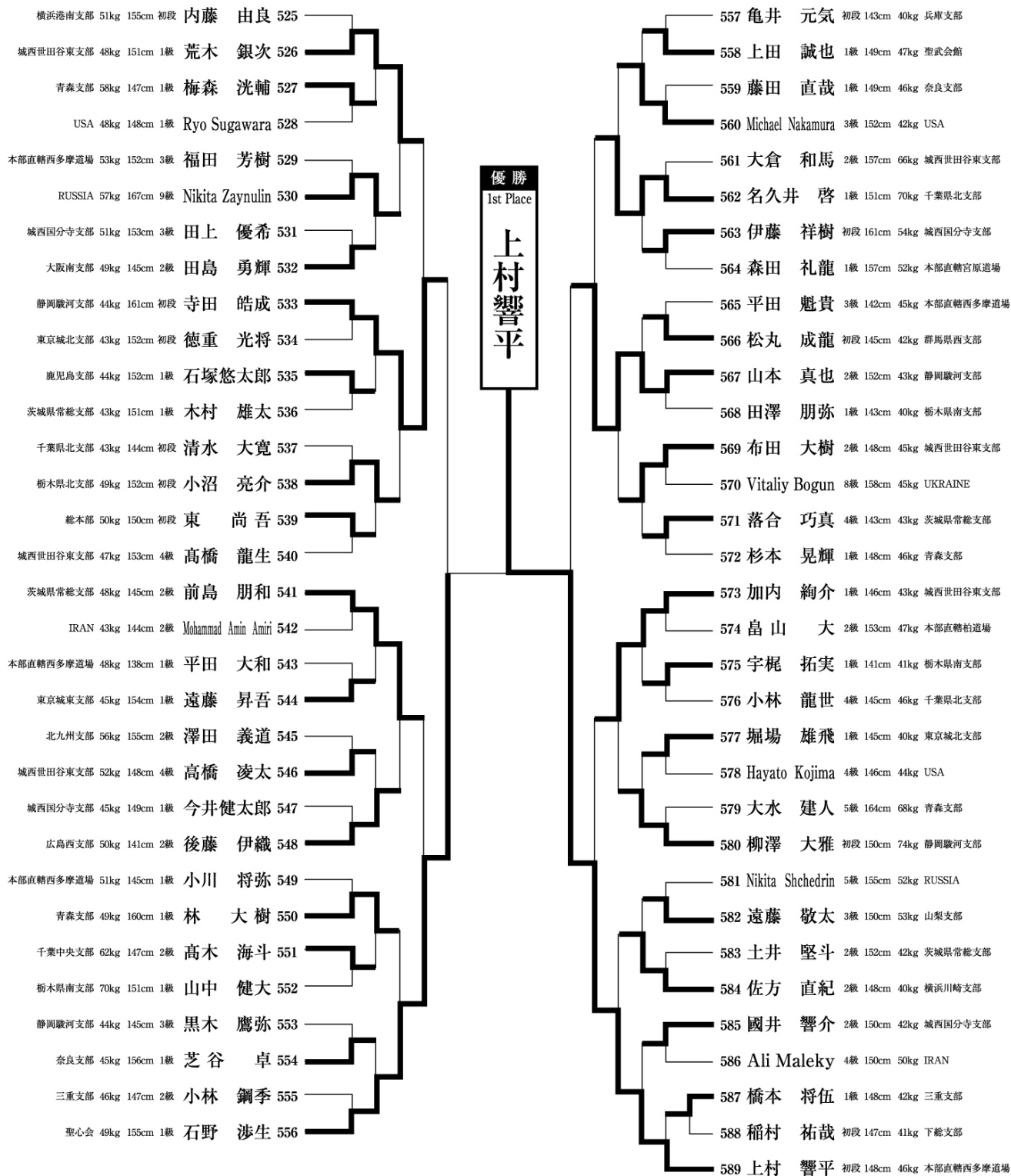

組手／10歳11歳女子-40kgの部トーナメント(32名)
Girls KUMITE 10&11 yr. -40kg

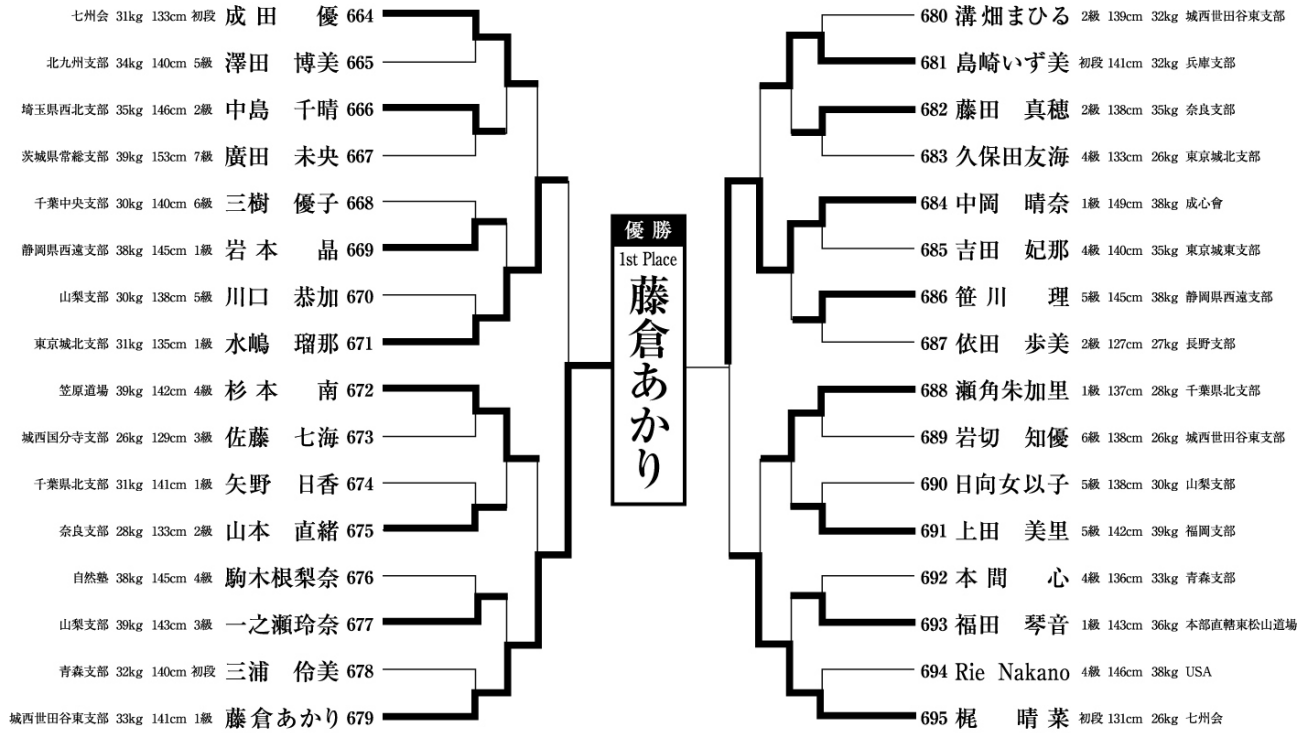

組手／10歳11歳女子+40kgの部トーナメント(19名)
Girls KUMITE 10&11 yr. +40kg

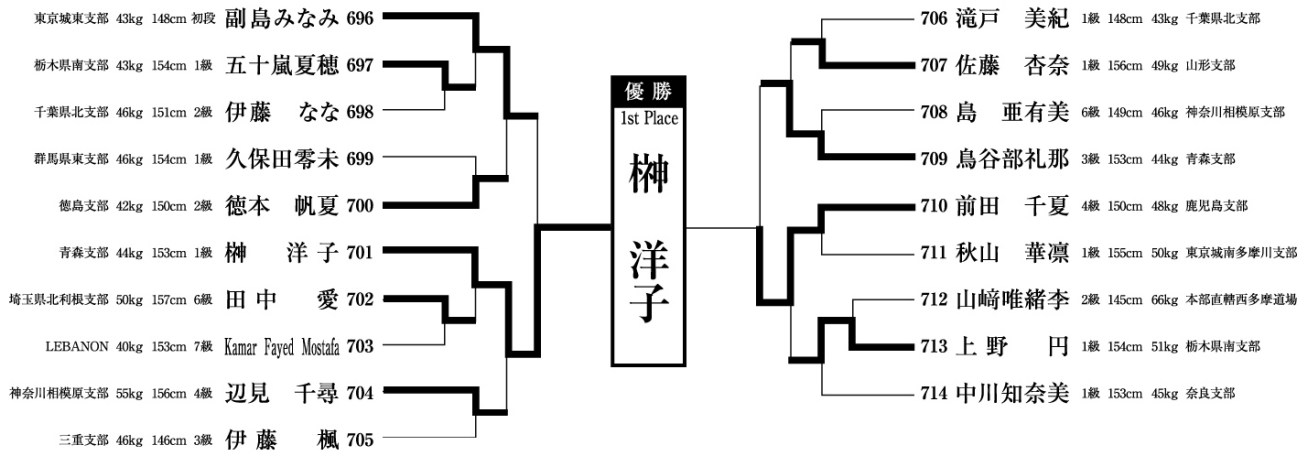

組手／12歳男子-50kgの部 トーナメント(59名) Boys KUMITE 12yr. -50kg

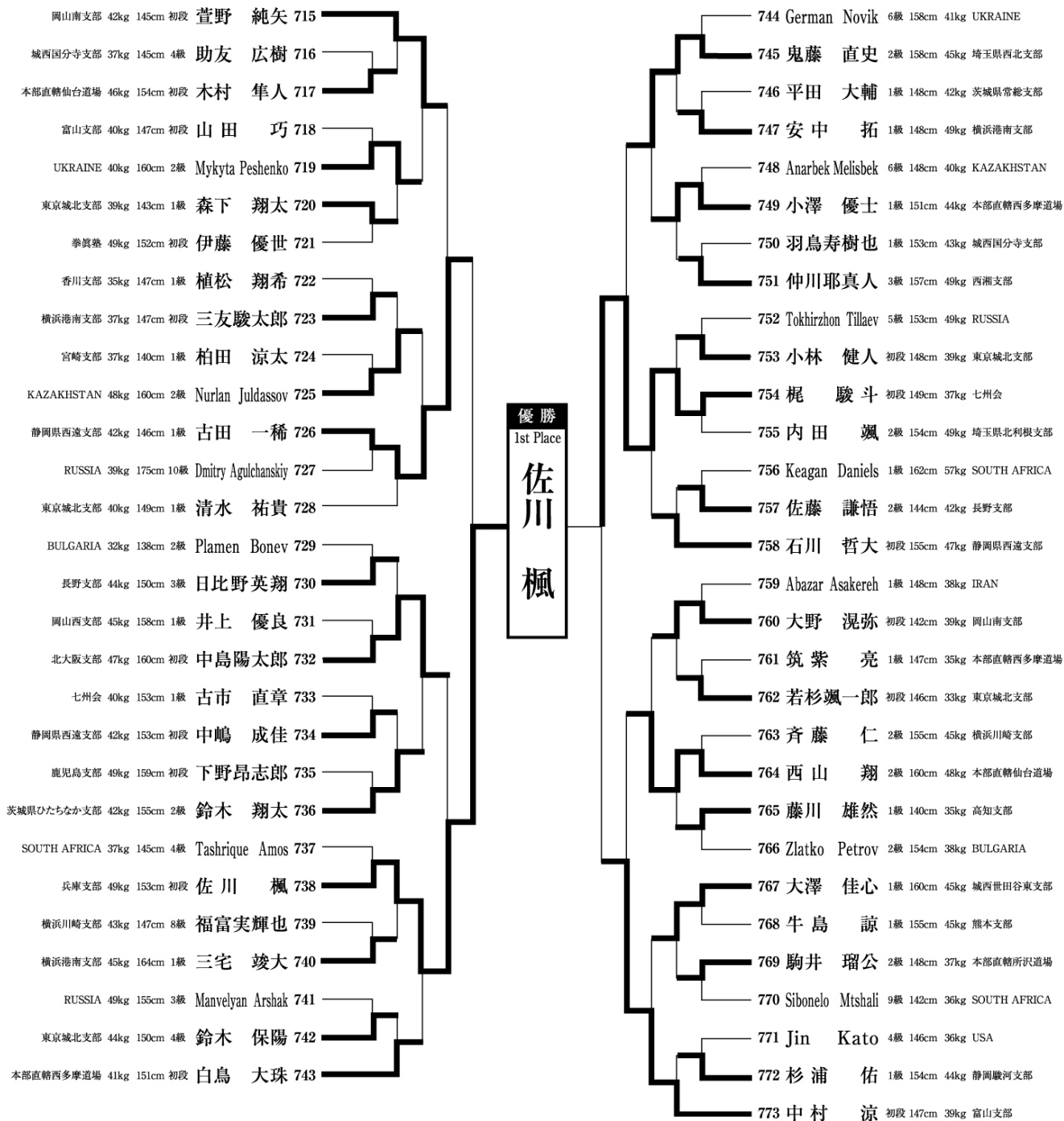

組手／12歳男子+50kgの部 トーナメント(25名)
Boys KUMITE 12yr. +50kg

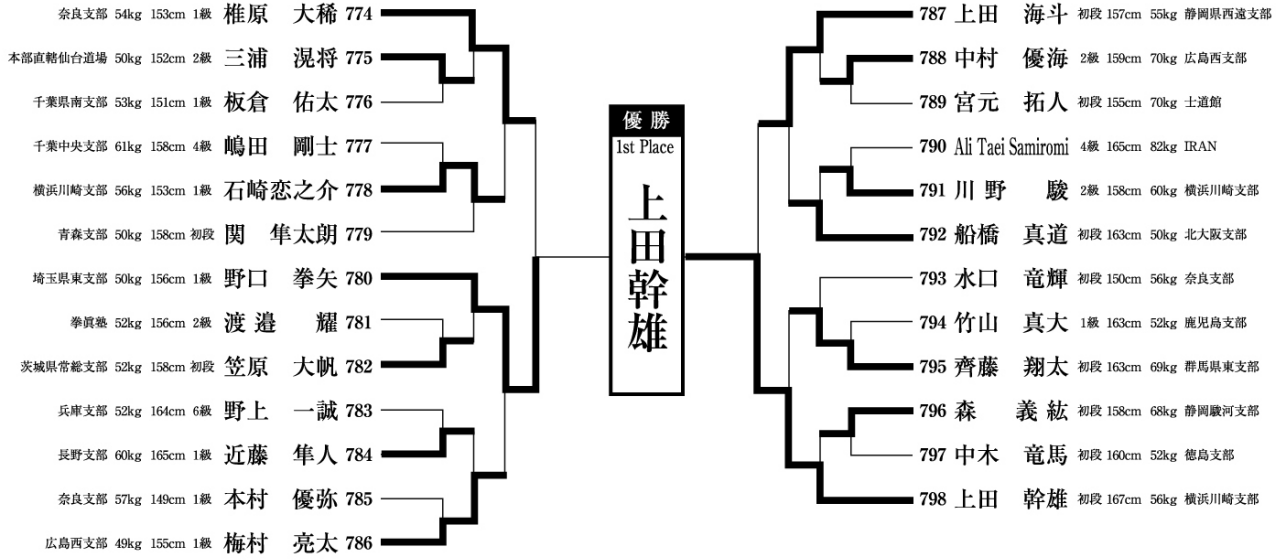

組手／13歳14歳男子-55kgの部トーナメント(72名)
Boys KUMITE 13&14 yr. -55kg

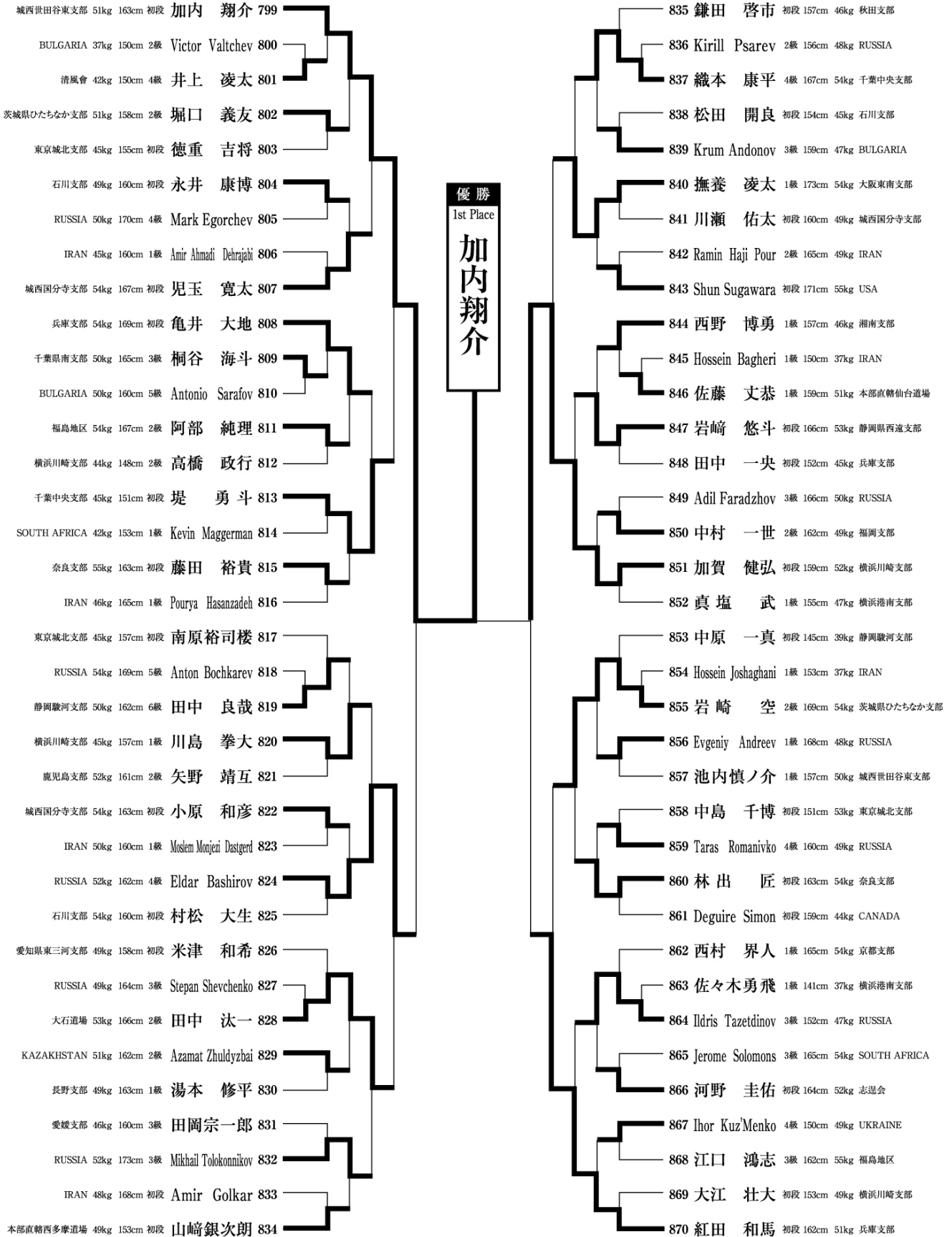

組手／13歳14歳男子+55kgの部 トーナメント(42名)
Boys KUMITE 13&14 yr. +55kg

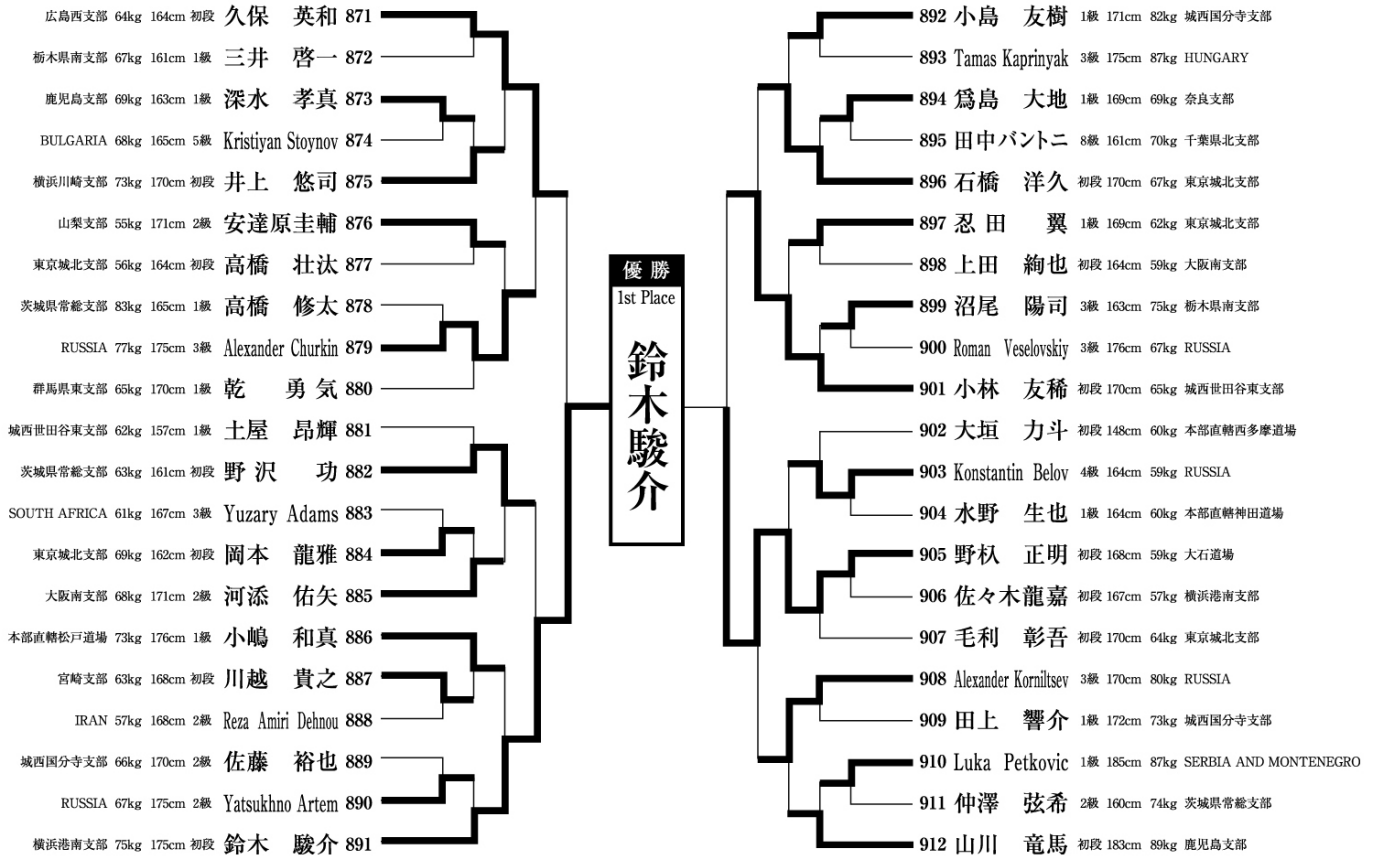

組手／12歳～14歳女子-45kgの部 トーナメント(22名)
Girls KUMITE 12～14 yr. -45kg

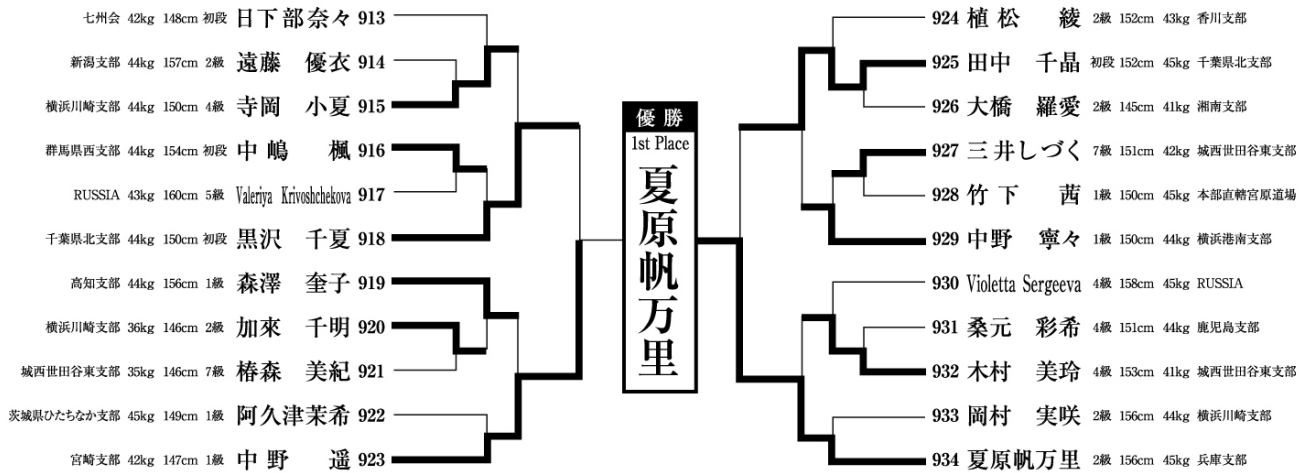

組手／12歳～14歳女子+45kgの部トーナメント(33名)
Girls KUMITE 12～14 yr. +45kg

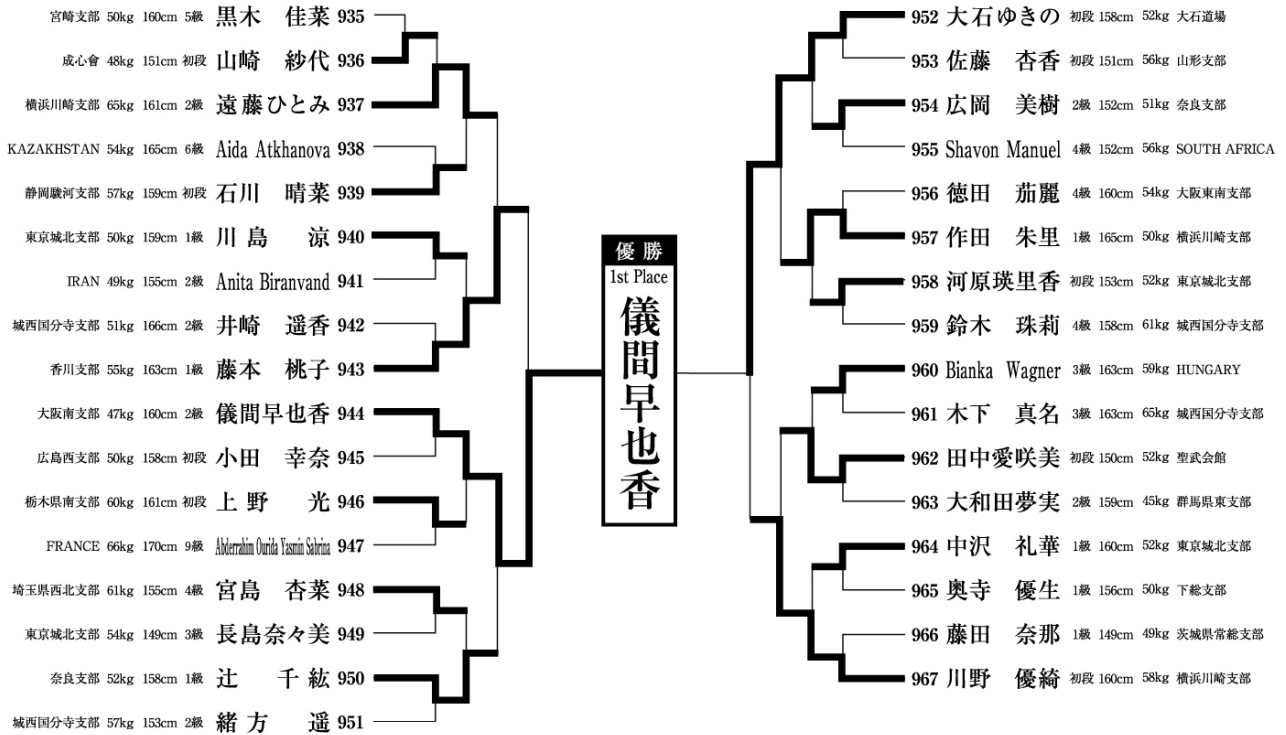

組手／15歳男子-65kgの部トーナメント(26名)
Boys KUMITE 15yr. -65kg

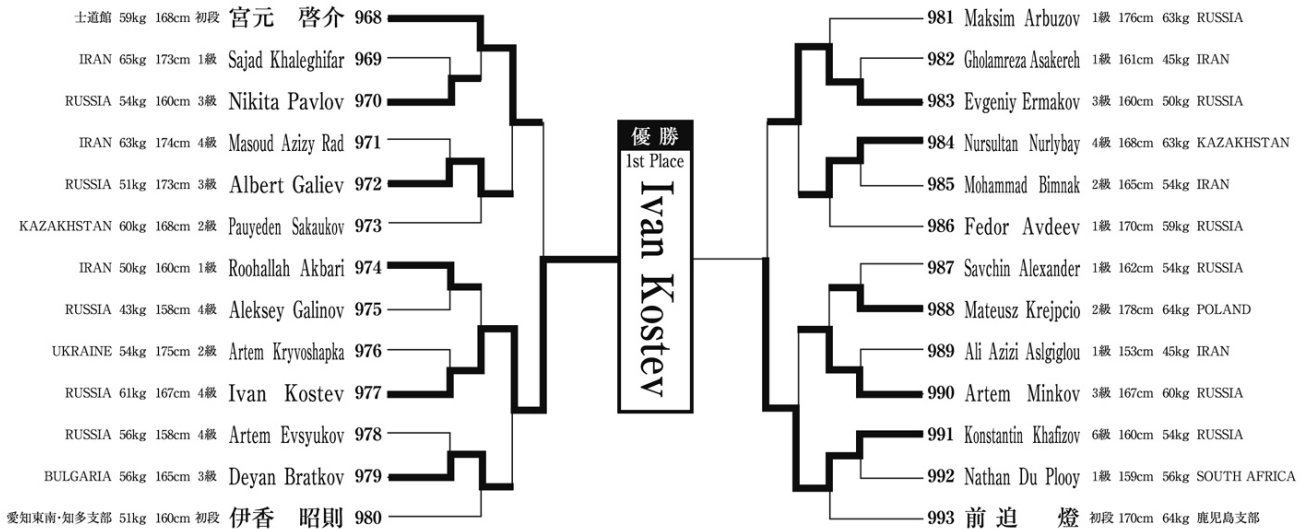

組手／15歳男子+65kgの部トーナメント(12名)
Boys KUMITE 15yr. +65kg

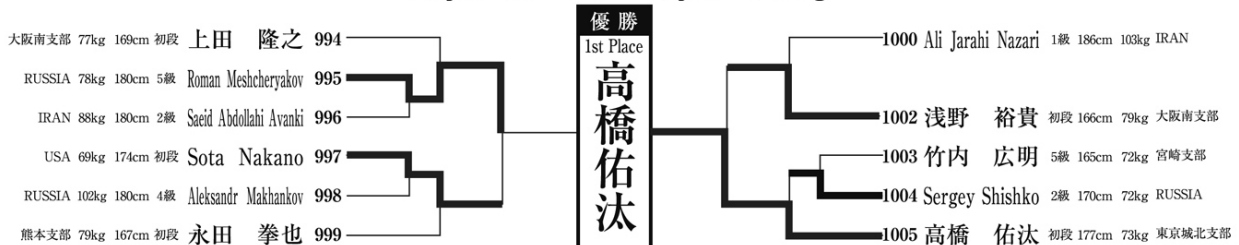

組手／16歳17歳男子-75kgの部 トーナメント (28名)
Boys KUMITE 16&17 yr. -75kg

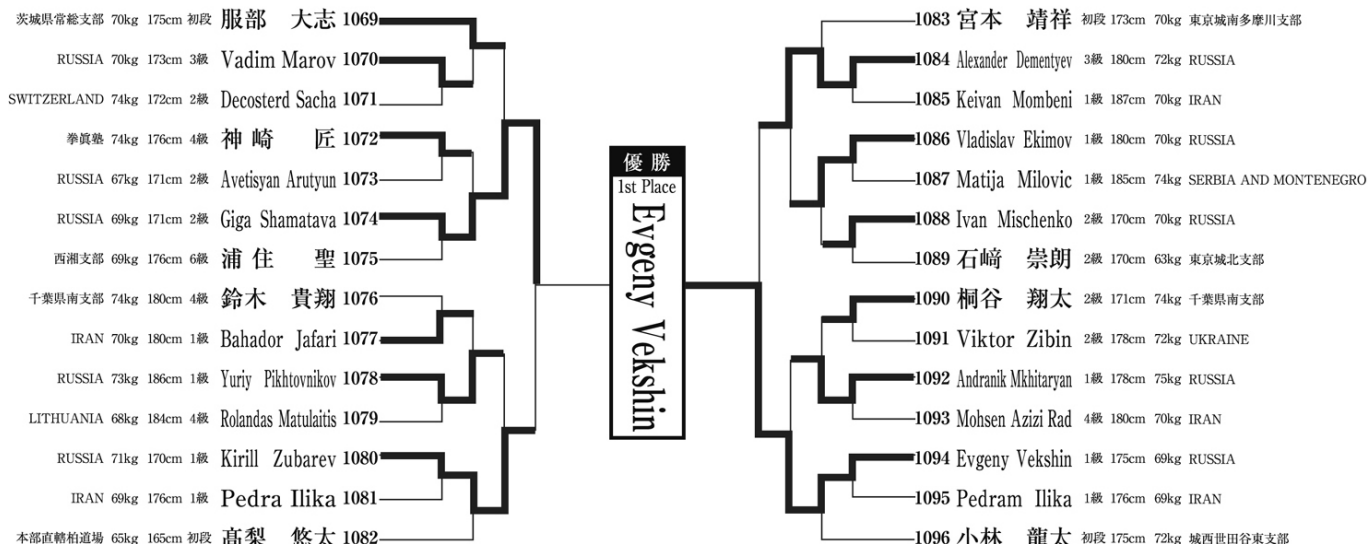

組手／16歳17歳男子+75kgの部 トーナメント (21名)
Boys KUMITE 16&17 yr. +75kg

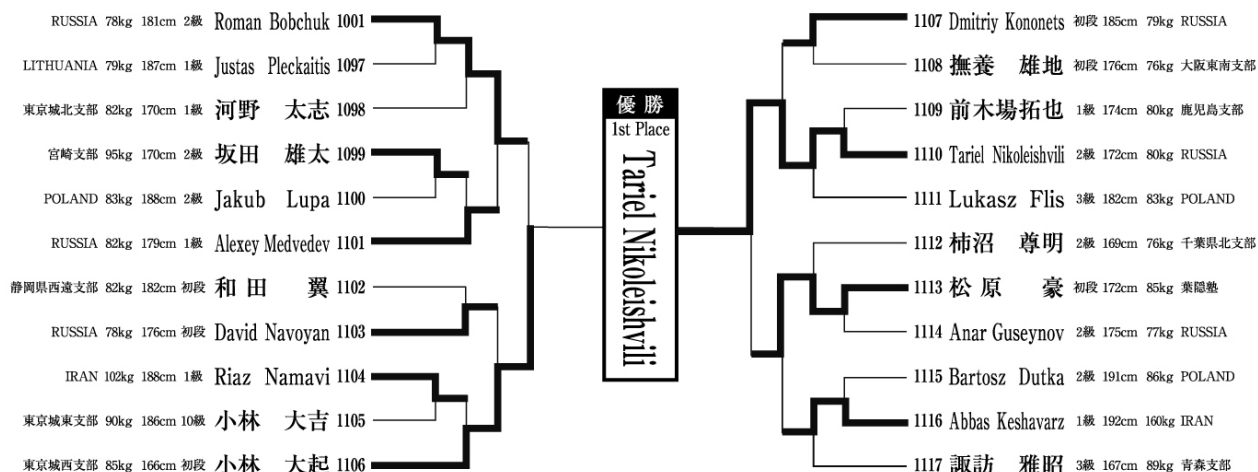

組手／15歳～17歳女子-50kgの部 トーナメント (15名)
Girls KUMITE 15～17 yr. -50kg

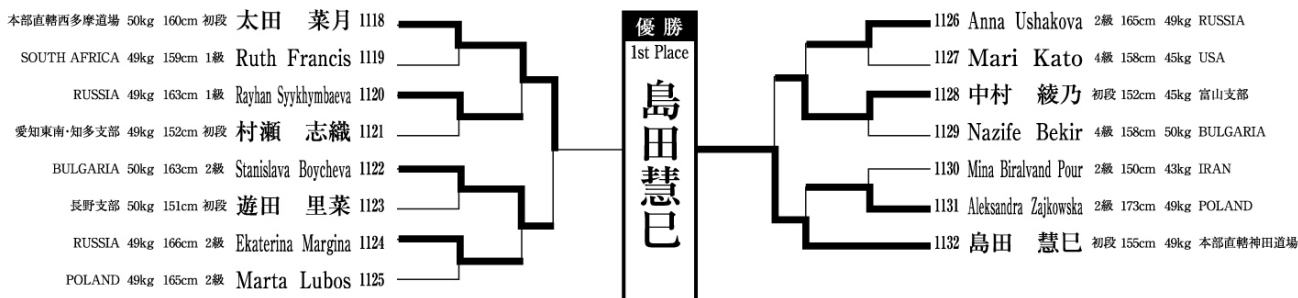

組手／15～17歳女子+50kgの部 トーナメント(27名)
Girls KUMITE 15～17 yr. +50kg

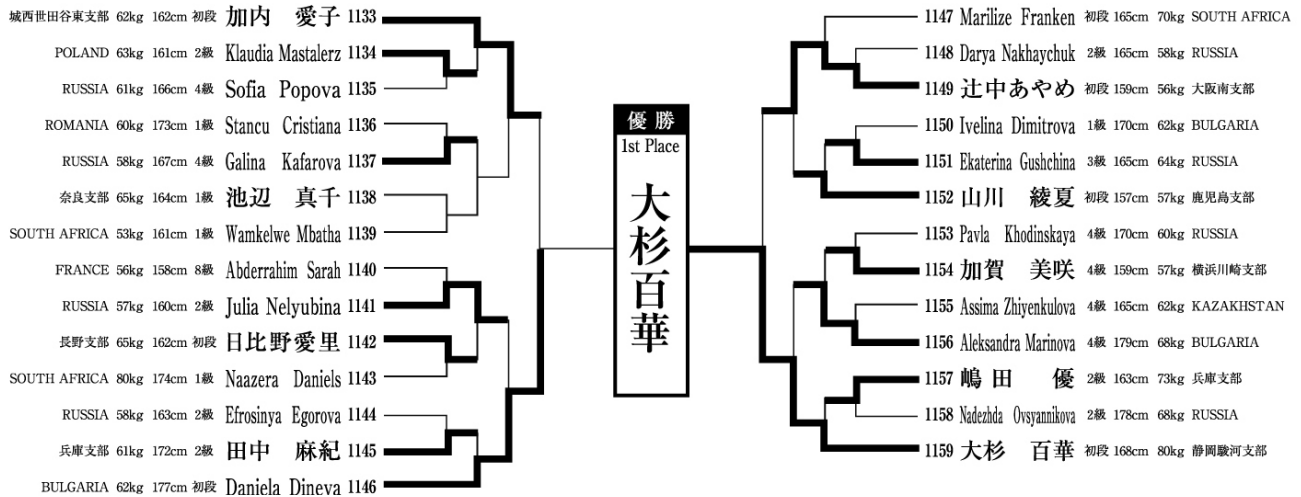

組手／16歳17歳男子-65kgの部 トーナメント(63名)
Boys KUMITE 16&17 yr. -65kg

